

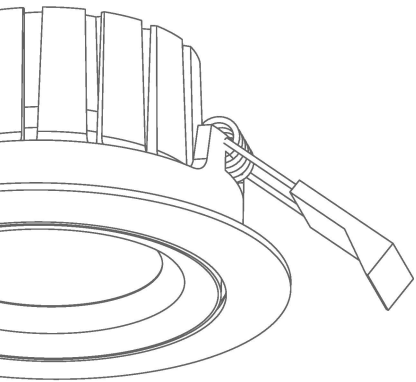

LED DOWNLIGHT USER GUIDE

ASENNUSOHJE ALASVALOLLE



Important Safety Instructions:

Basic safety precautions should always be followed when installing, including the following:

1. Read all instructions.
2. Licensed electrician for installation only.
3. Always ensure the power is OFF and the fitting has cooled down before performing any maintenance, cleaning, changing the globe or adjustment to the fitting.
4. Do not install any luminaire near the heat source.
5. Do not exceed the nominal supply voltage or amperage ratings.
6. To avoid injury or damage to the fitting, please ensure that power leads and screws are secure before connecting the power.

WARNING

1. Switch off before installation.
2. Switch on only after complete installation and examination of the circuit.
3. Professional electrician for installation and maintenance only.

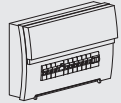

Turn Off
Power Supply

For the product with Slide Switch or Color Selection, please select the light color 3000k/3500k/4000k before installation.

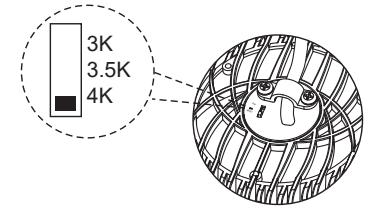

NOTE: Before installation, please check the information of driver as below.

Non-dim	Can not be used with any dimmer.
Triac dim	Compliable with recommended TRIAC dimmers.
DALI	Only work with DALI dimming system.

NOTE: Before installation, please check the IP label on the luminaire to choose the right place to install.

IP20	Indoor use only, do not use in wet or damp place.
IP44	Indoor use only, use in wet or damp place.

TURVALLISUUSOHJEITA

Asennuksessa ja huollossa on noudatettava yleisiä turvallisuusohjeita, mukaan lukien seuraavia:

1. Lue kaikki ohjeet huolellisesti.
2. Tuotteen saa asentaa vain sähköalan ammattilainen.
3. Varmista aina ennen asennus- ja huoltotöitä, että virta on kytketty pois päältä.
4. Älä asenna valaisinta lähelle lämmityslaitetta.
5. Käytä vain valaisimeen/liitäntälaitteeseen merkittyä nimellisjännitettä.
6. Varmista, että syöttöjohdot ja liitännät ovat kunnossa ennen virran kytkemistä päälle.

VAROITUS

1. Katkaise virta ennen asennusta tai huoltoa.
2. Kytke virta päälle vasta, kun asennus on valmis ja tarkastettu.
3. Asennuksen saa tehdä vain sähköalan ammattilainen.

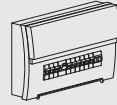

Turn Off
Power Supply

Voit valita valaisimesta halutun värilämmön (3000k/3500k/4000k), mikäli valaisin on varustettu viereisen kuvan mukaisella DIP-kytkimellä. Valitse värilämpö ennen valaisimen asennusta.

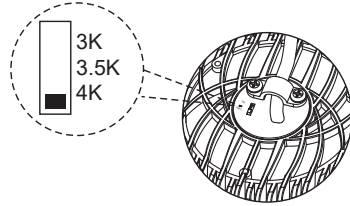

HUOM: Tarkista liitäntälaitteen tiedot ennen asennusta alla olevien ohjeiden mukaan.

Non-dim	Valaisinta ei voi himmentää.
Triac dim	Soveltuu himmennettäväksi LED-säätimillä ja useilla yleissäätimillä.
DALI	Soveltuu käytettäväksi DALI-järjestelmässä.

HUOM: Tarkista valaisimesta IP-luokka ennen asennusta.

IP20	Vain sisäkäyttöön ja kuiviin tiloihin
IP44	Soveltuu asennettavaksi kosteaan tilaan, muuntaja sijoitettava kuivaan tilaan.

INSTALLATION / ASENNUS

Round downlight / Pyöreät alasvalot

Code/Tuotekoodi	Diameter/ Halkaisija	Cutout/ Asennusaukko	Code/Tuotekoodi	Diameter/ Halkaisija	Cutout/ Asennusaukko
JPL-KA85V-7WDIP	Ø85	Ø68-75	JPL-KA190V-18WDIP	Ø190	Ø160-170
JPL-KA85H-7WDIP	Ø85	Ø68-75	JPL-KA190M-18WDIP	Ø190	Ø160-170
JPL-KA85M-7WDIP	Ø85	Ø68-75	JPL-KA228V-25WDIP	Ø228	Ø200-210
JPL-KA110V-13WDIP	Ø110	Ø90-95	JPL-KA228M-25WDIP	Ø228	Ø200-210
JPL-KA110H-13WDIP	Ø110	Ø90-95			
JPL-KA110HT-13WDIP	Ø110	Ø90-95			
JPL-KA110M-13WDIP	Ø110	Ø90-95			

Square downlights / Neliö alasvalot

Code/Tuotekoodi	Size/ Koko	Cutout/ Asennusaukko
JPL-KAN110V-13WDIP	110*110	108*108
JPL-KAN110M-13WDIP	110*110	160*160

Fig.1: Installation spacing / Asennustila

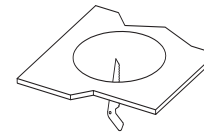
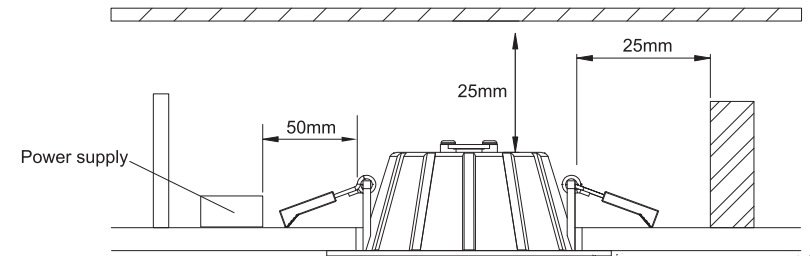

1. Open a hole according to the cutout size of LED downlight.

Tee ohjeiden mukainen upotusaukko asennuspintaan.

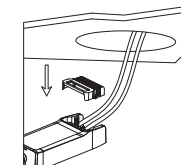

— L = Brown/ruskea
— N = Blue/sininen

2. Use screw-driver to open the driver terminal cover, feed the main AC wire in terminal block respectively, then fix the cover back.

Avaa liitäntälaitteen kansi, kytke syöttöjohdon N- ja L -johtimet jousiliittiin ja kiinnitä kansi tiukasti takaisin.

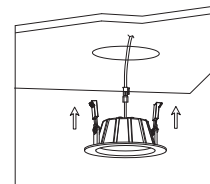

3. Connect the LED downlight with driver, hold back the spring clip, then push the LED downlight into the hole.

Liitä valaisin pikaliittimellä liitäntälaitteeseen, taivuta kiinnitysjosouset taakse ja asenna valaisin upotusaukkoon.

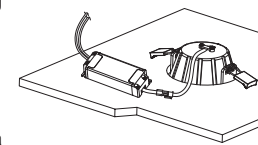

4. Make sure the LED downlight fixed tightly in ceiling, turn on the power.

Tarkista, että valaisin pysyy hyvin asennusaukossa. Kytke virta päälle.